

# CRECEN NÚMEROS 1

Conteo y ejercitación



Repasa con el plumón los trayectos que vuelan las abejas para fabricar la miel. Empieza en el punto y sigue la dirección de la flecha. Haz la actividad según te indique tu profesora: rápido, lento o al ritmo de los aplausos.

Three rows of a tracing activity. Each row shows an insect on the left and a house on the right, connected by a dashed path. The paths consist of horizontal, vertical, and diagonal segments. Small arrows indicate the direction of movement at the corners of the path.

- Row 1: A ladybug on the left and a mushroom house on the right. The path starts with a horizontal line to the right, then a vertical line up, a horizontal line right, a vertical line down, a horizontal line right, a vertical line up, a horizontal line right, a vertical line down, a horizontal line right, and finally a vertical line up to the house.
- Row 2: A caterpillar on the left and a pointed house on the right. The path starts with a horizontal line to the right, then a vertical line down, a horizontal line right, a vertical line up, a horizontal line right, a vertical line down, a horizontal line right, a vertical line up, a horizontal line right, and finally a vertical line down to the house.
- Row 3: An ant on the left and a pointed house on the right. The path starts with a horizontal line to the right, then a vertical line up, a horizontal line right, a vertical line down, a horizontal line right, a vertical line up, a horizontal line right, a vertical line down, a horizontal line right, and finally a vertical line up to the house.

Repasa con el plumón los trayectos que caminan los insectos para llegar a casa. Empieza en el punto y sigue la dirección de las flechas. Haz la actividad según te indique tu profesora: rápido, lento o al ritmo de los aplausos.

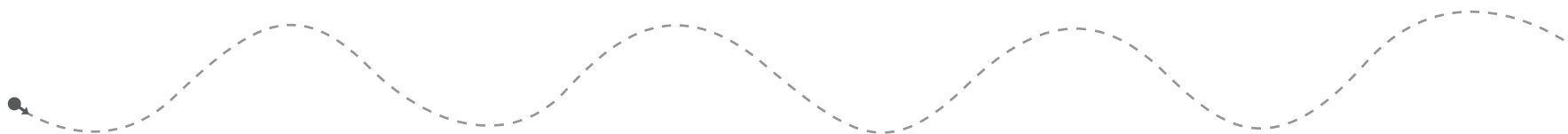

Repasa con el plumón las olas del mar para que los barcos puedan navegar. Empieza en el punto y sigue la dirección de la flecha.  
Haz la actividad según te indique tu profesora: rápido, lento o al ritmo de los aplausos.

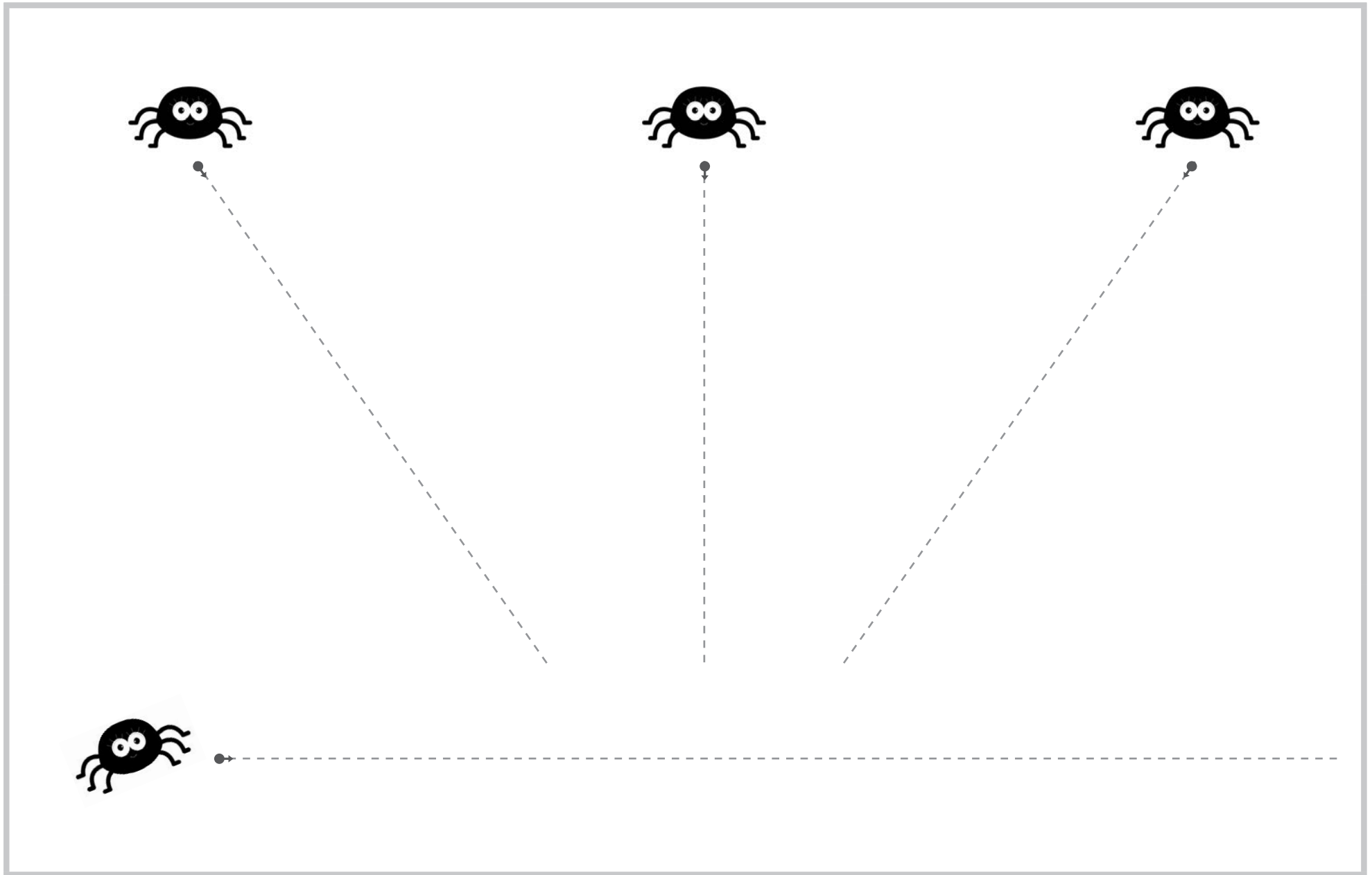

Repasa con el plumón los trayectos que siguen las arañas para tejer su telaraña. Empieza en el punto y sigue la dirección de la flecha. Haz la actividad según te indique tu profesora: rápido, lento o al ritmo de los aplausos.

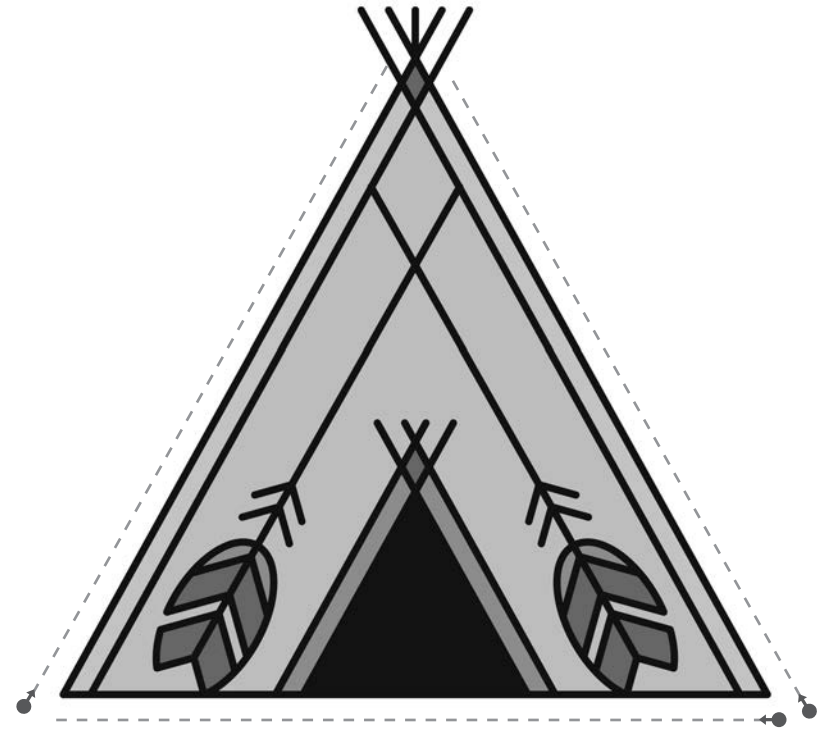
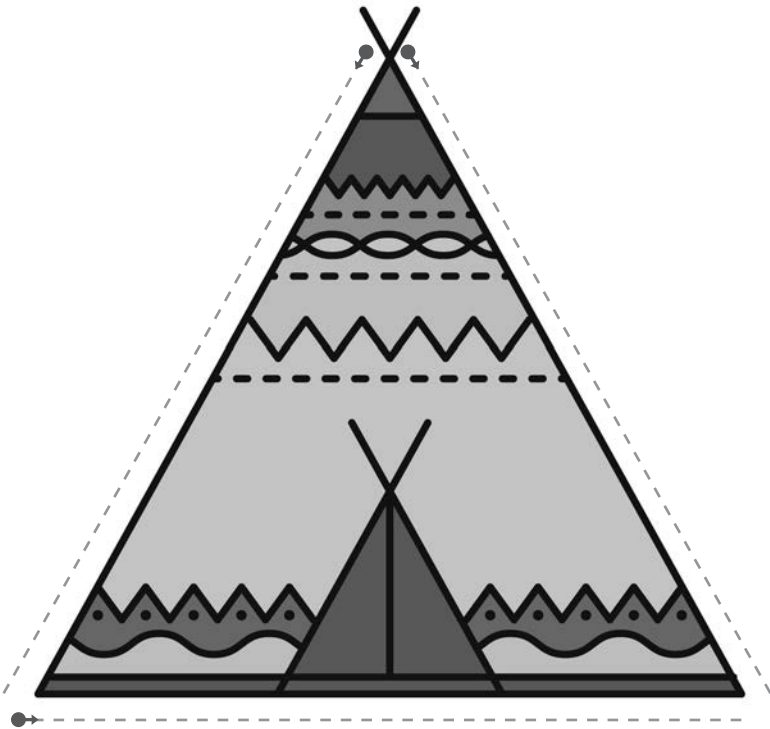

Repasa con el plumón el contorno de estas casitas, que se llaman tipis. Empieza en los puntos y sigue la dirección de las flechas.  
 ¿Quiénes crees que vivían ahí? Haz la actividad según te indique tu profesora: rápido, lento o al ritmo de los aplausos.

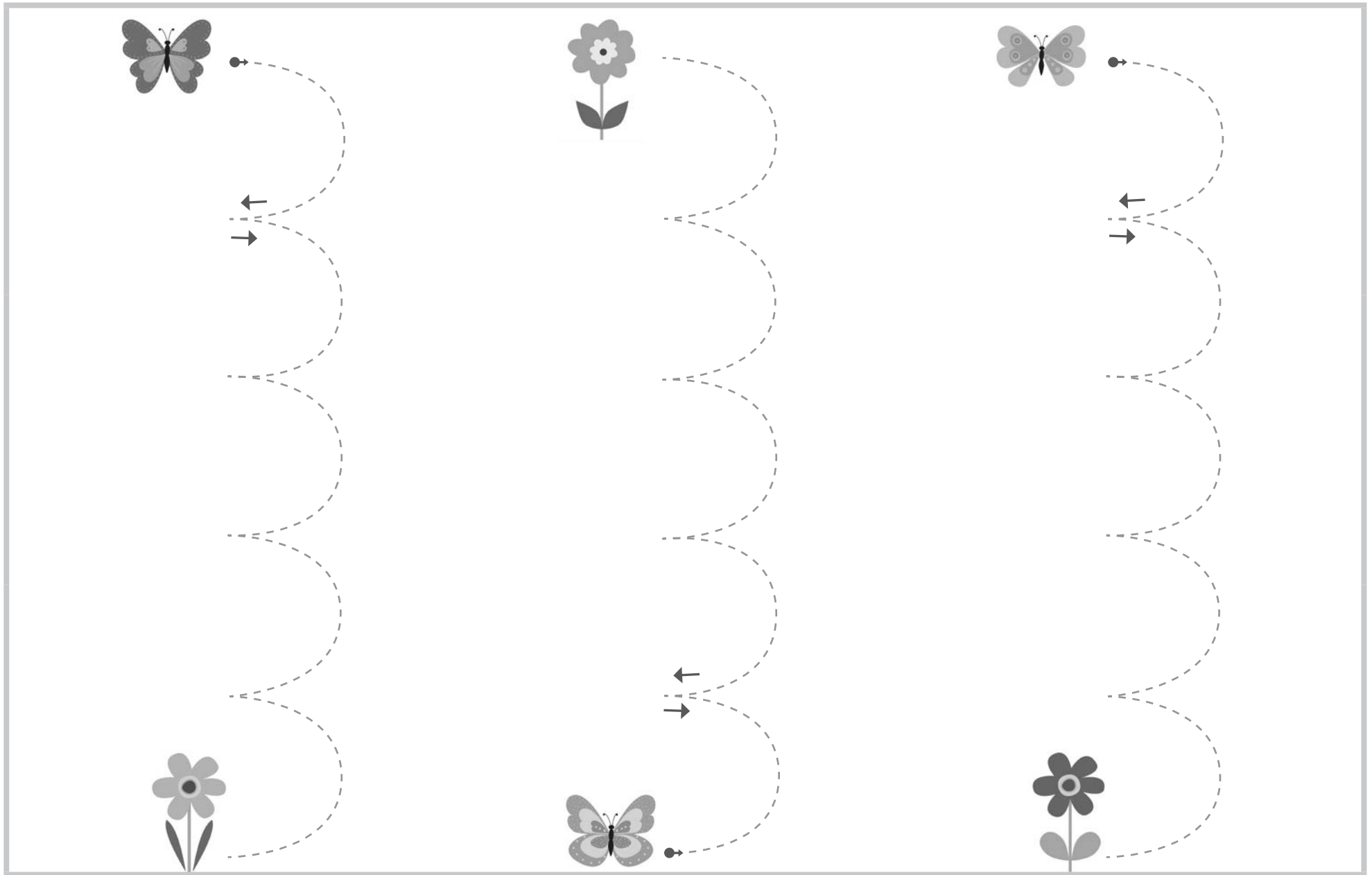

Repasa con el plumón los trayectos que vuelan las mariposas para llegar a las flores. Empieza en el punto y sigue la dirección de las flechas. Haz la actividad según te indique tu profesora: rápido, lento o al ritmo de los aplausos.

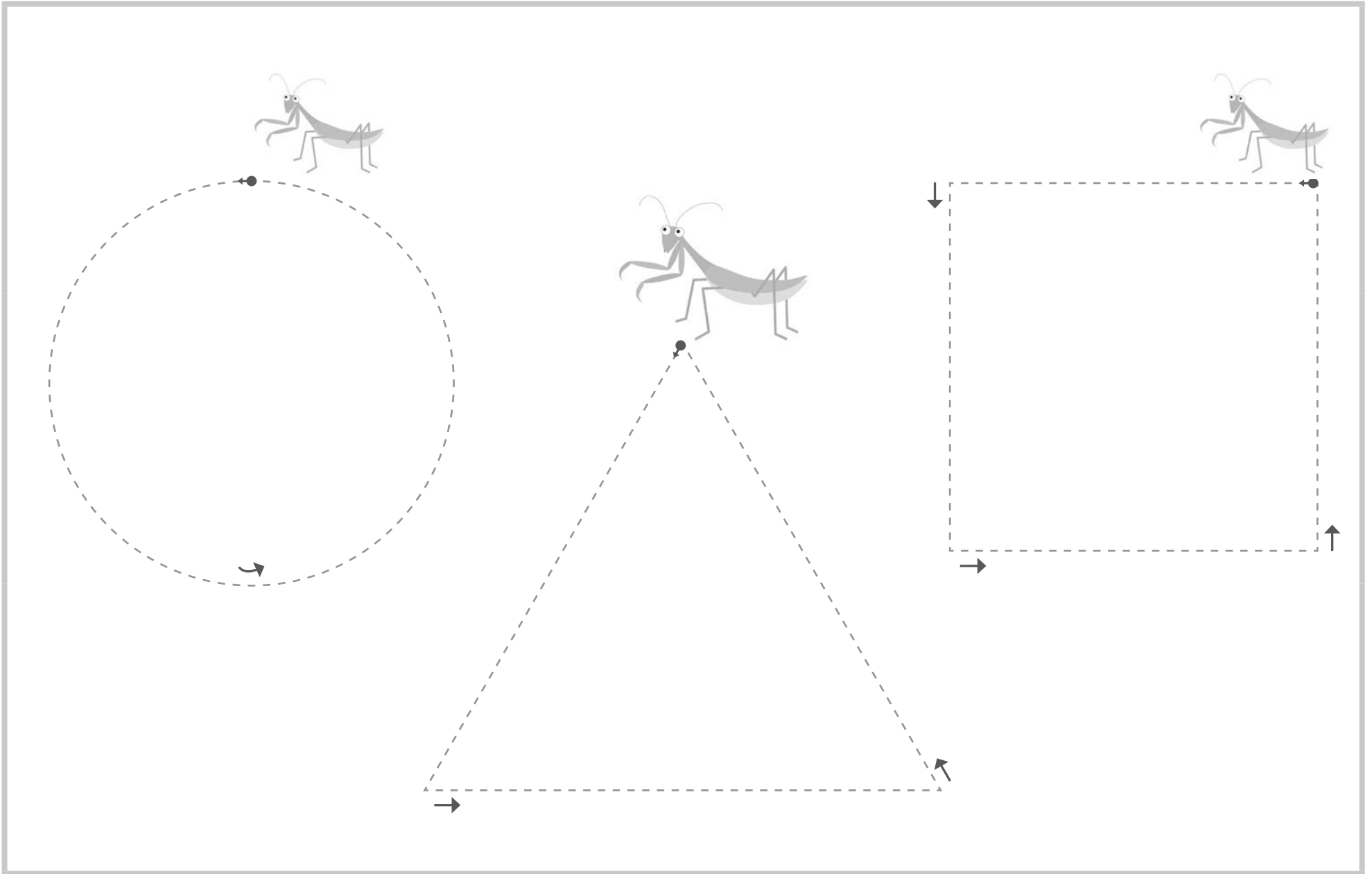

Repasa con el plumón los trayectos que caminan las mantis para cuidar a sus crías. Empieza en el punto y sigue la dirección de las flechas. Haz la actividad según te indique tu profesora: rápido, lento o al ritmo de los aplausos.





Repasa con el plumón los saltos que dan los saltamontes todos los días al pasear. Empieza en el punto y sigue la dirección de la flecha. Haz la actividad según te indique tu profesora: rápido, lento o al ritmo de los aplausos.

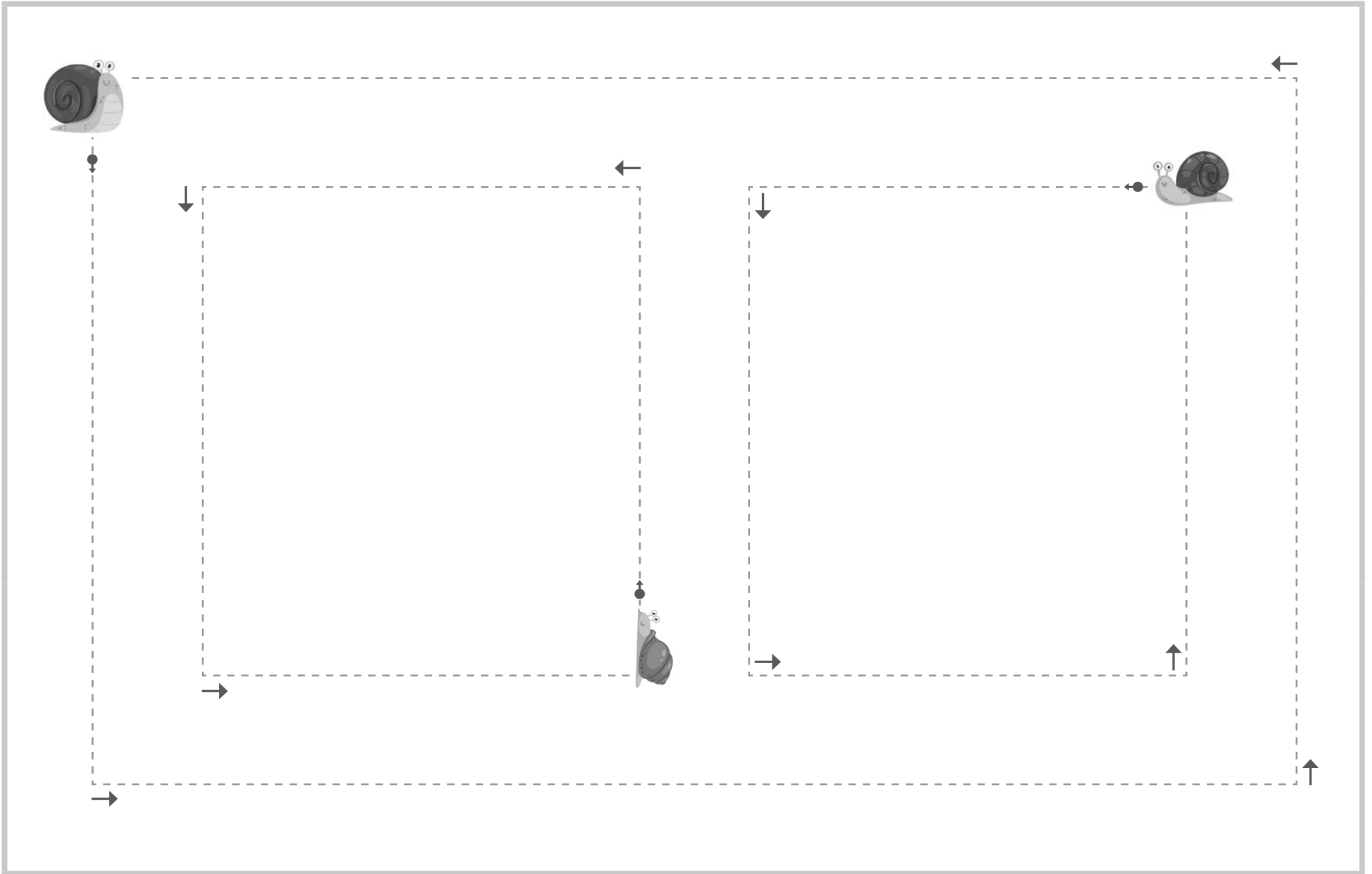

Repasa con el plumón los trayectos que siguen los caracoles cuando van a pasear. Empieza en el punto y sigue la dirección de las flechas. Haz la actividad según te indique tu profesora: rápido, lento o al ritmo de los aplausos.

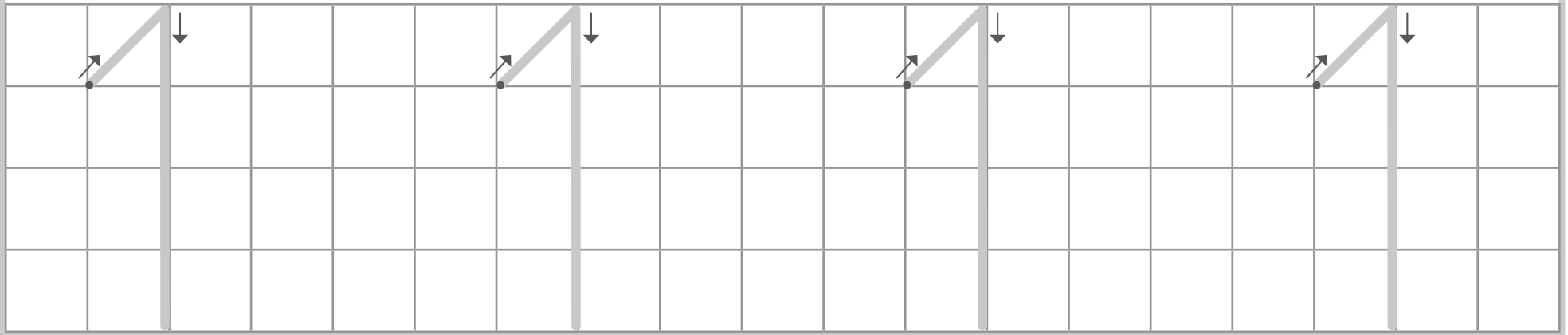
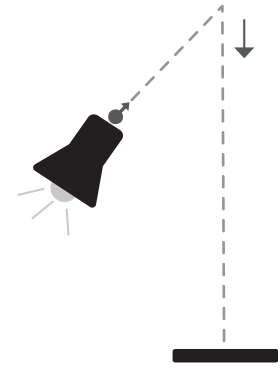
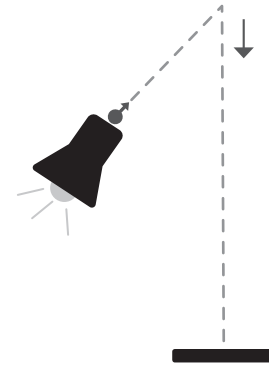
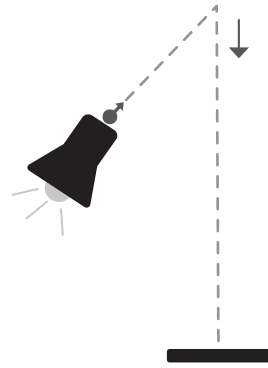
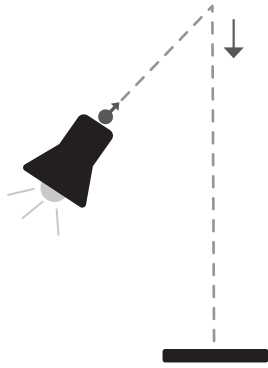
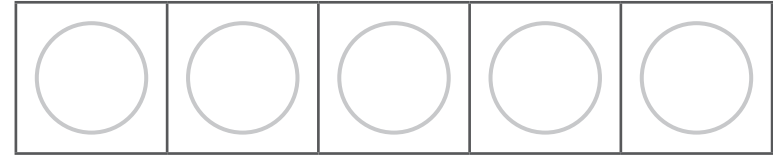

Colorea una ficha en el tablero con el plumón. Completa las lámparas trazando las líneas punteadas, ¿qué número ves?  
Taza el número 1 para que sigas practicando.



# 2

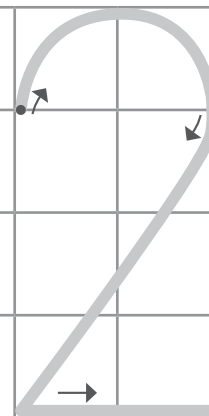
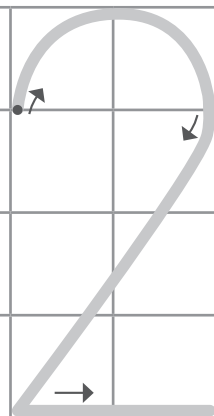
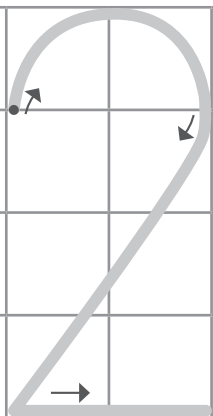
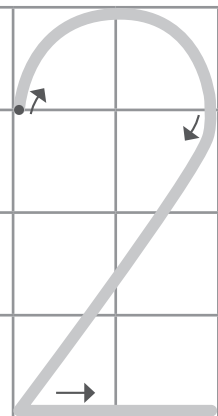
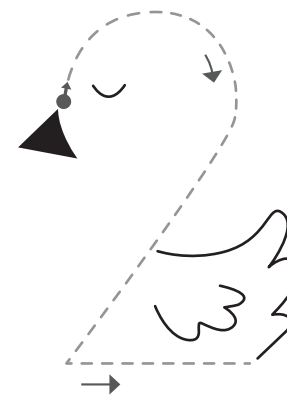
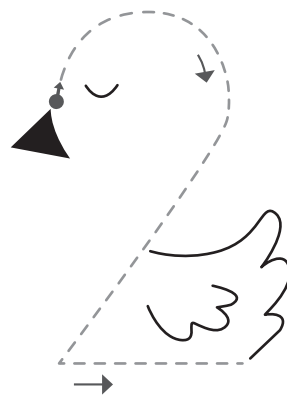
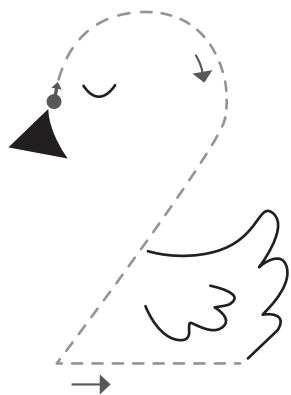
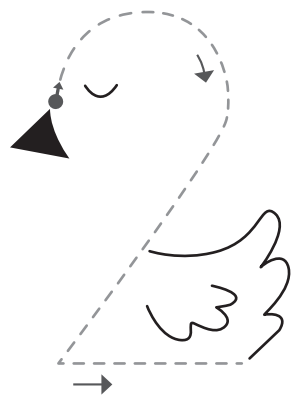
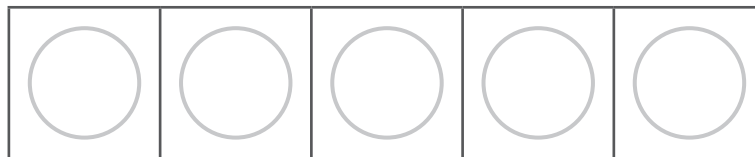
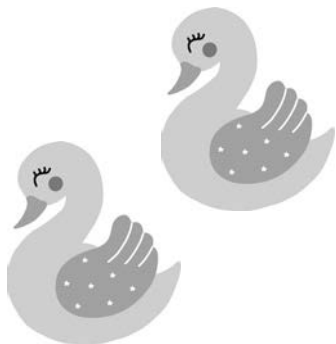

Colorea dos fichas en el tablero con el plumón. Completa los cisnes del lago trazando la línea punteada, ¿qué número ves?  
Traza el número 2 para que sigas practicando.

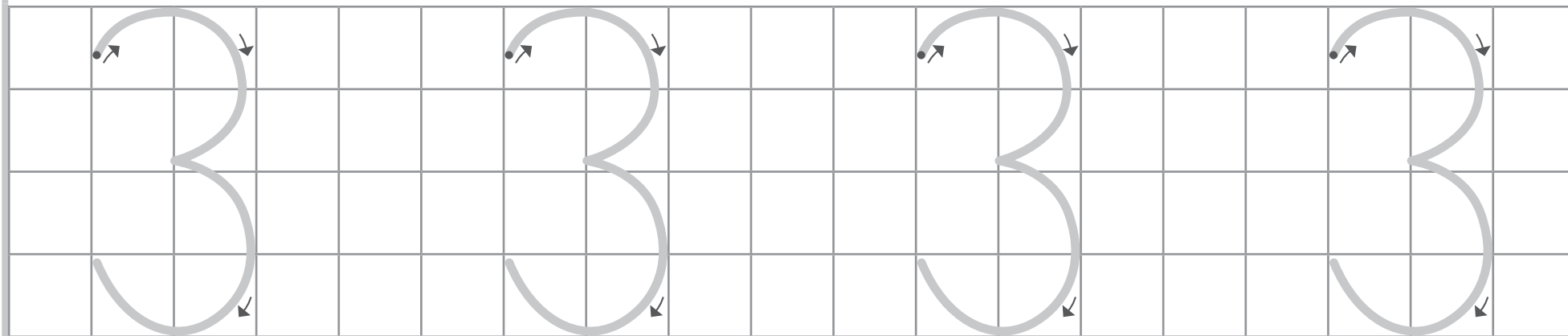
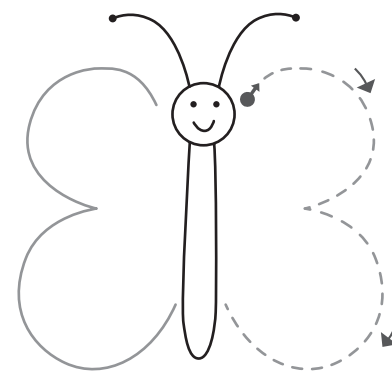
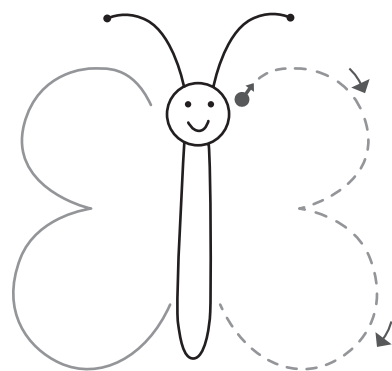
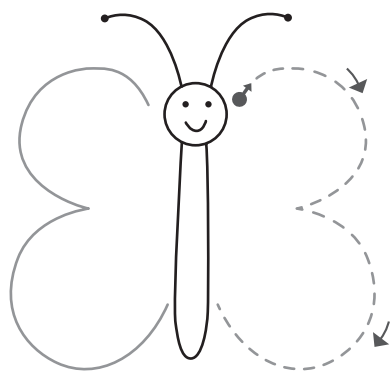
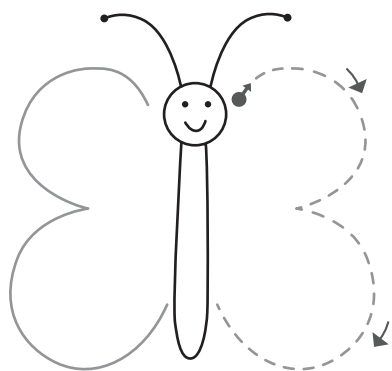
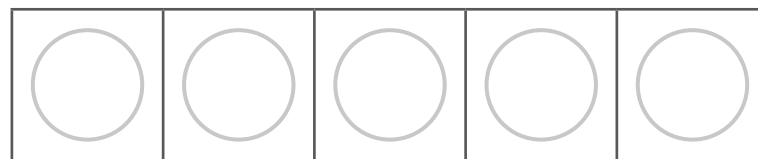
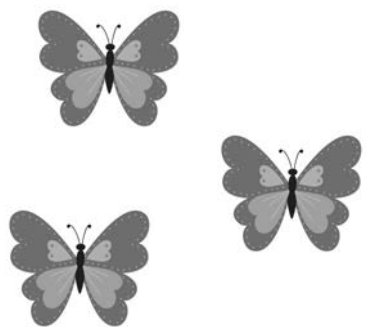

Colorea tres fichas en el tablero con el plumón. Completa las mariposas trazando la línea punteada, ¿qué número ves?  
 Traza el número 3 para que sigas practicando.

# 4

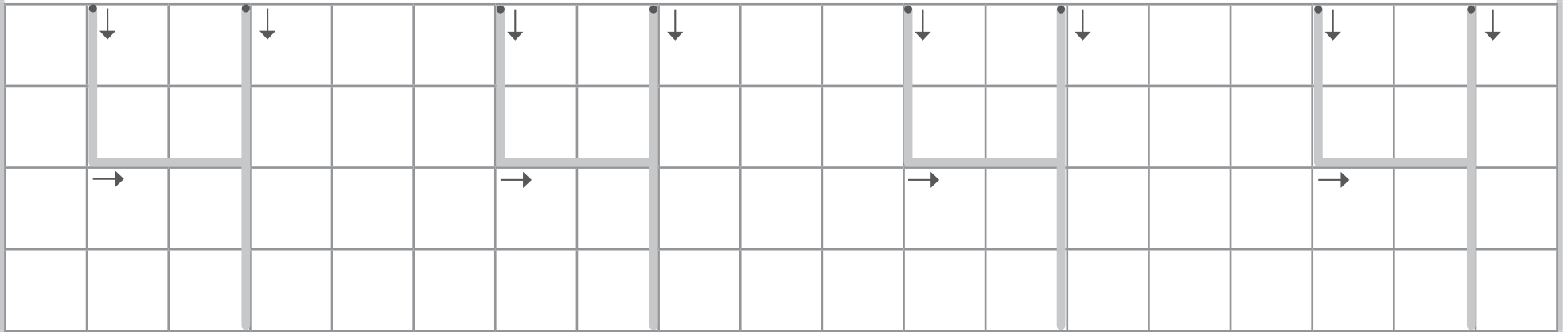
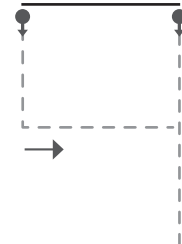
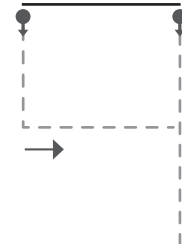
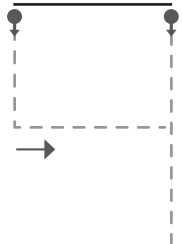
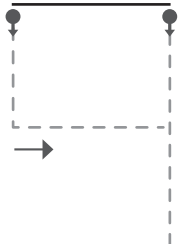
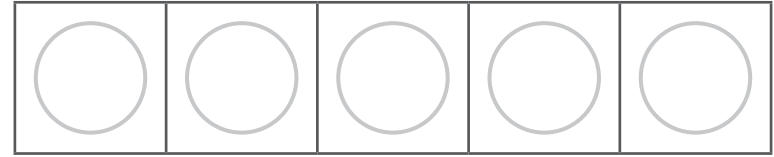
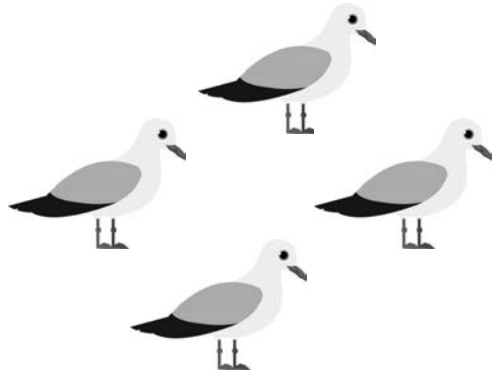

Colorea cuatro fichas en el tablero con el plumón. Completa los veleros trazando las líneas punteadas, ¿qué número ves?  
Traza el número 4 para que sigas practicando.

# 5

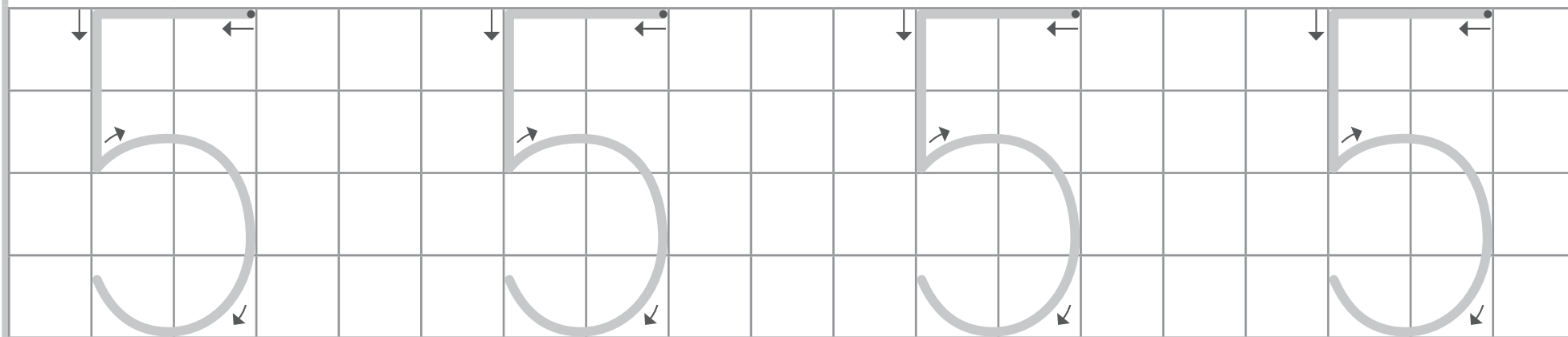
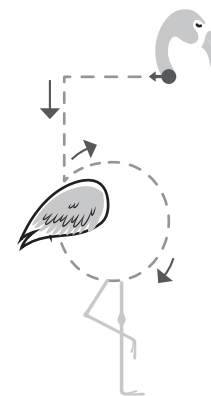
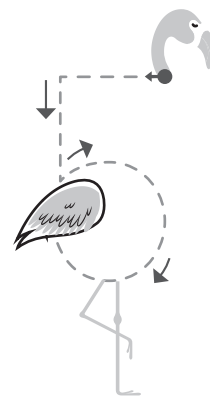
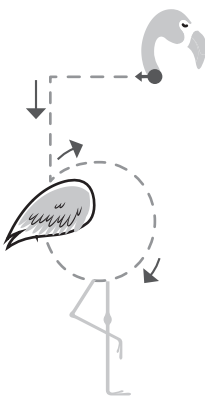
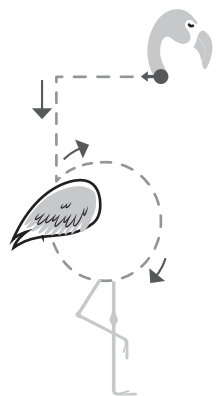
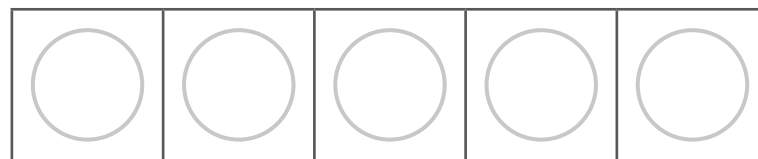
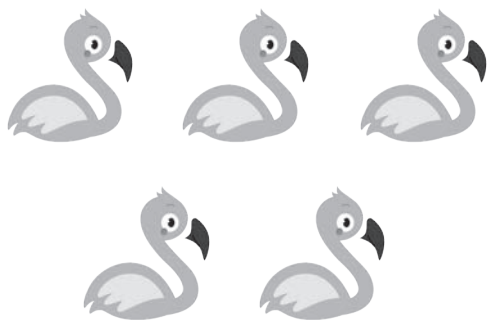

Colorea cinco fichas en el tablero con el plumón. Completa los flamencos trazando la línea punteada, ¿qué número ves?  
Traza el número 5 para que sigas practicando.

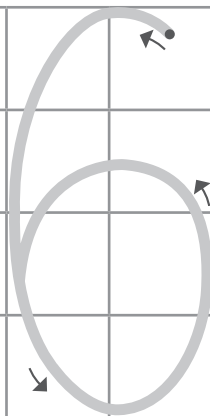
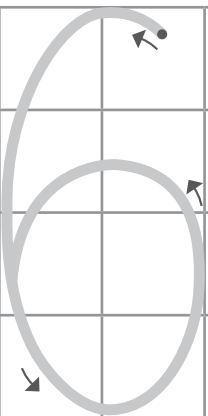
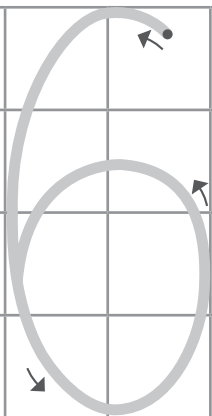
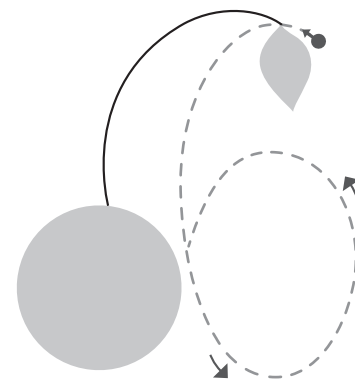
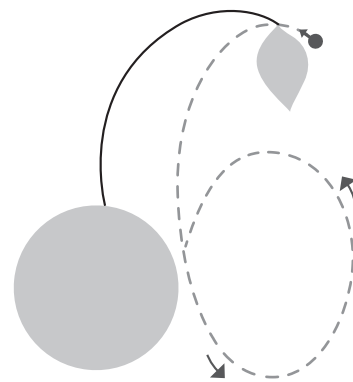
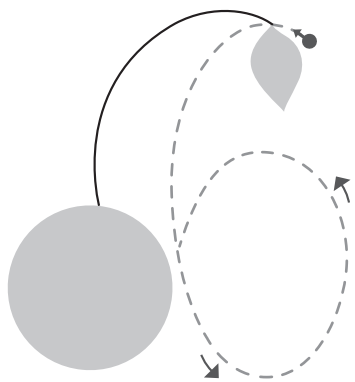
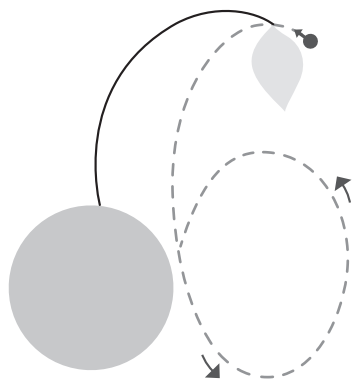
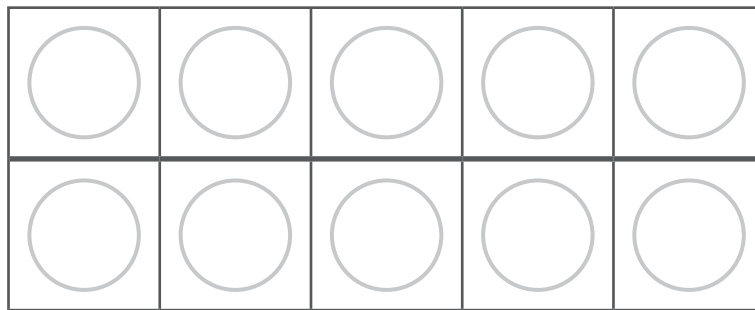
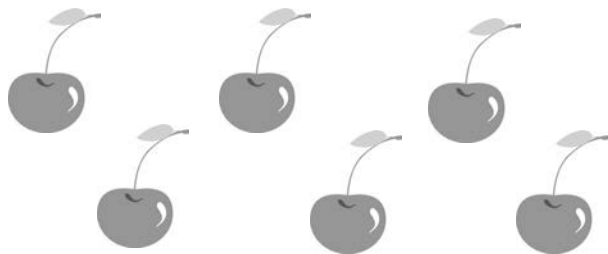

Colorea seis fichas en el tablero con el plumón. Completa las cerezas trazando la línea punteada, ¿qué número ves?  
 Traza el número 6 para que sigas practicando.



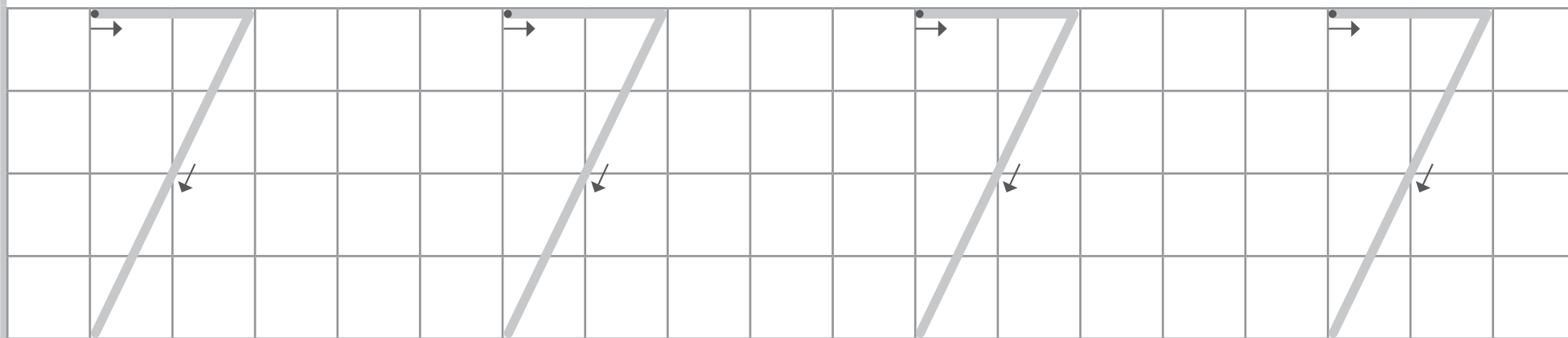
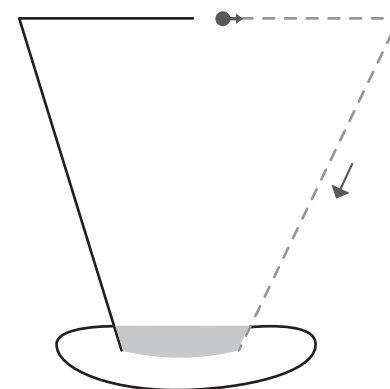
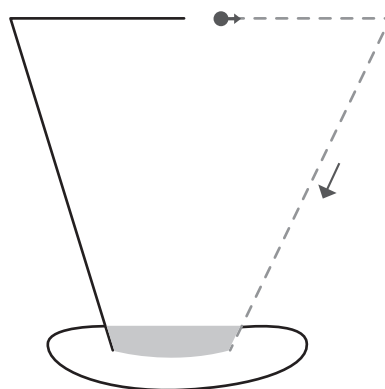
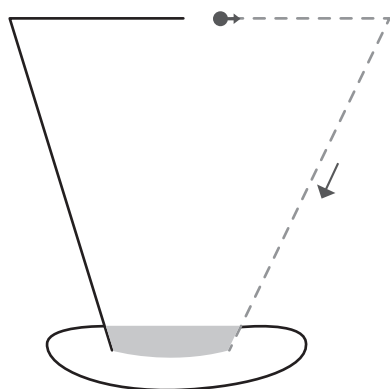
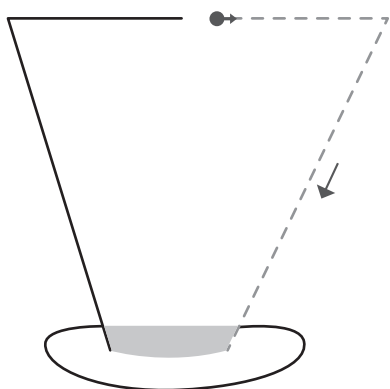
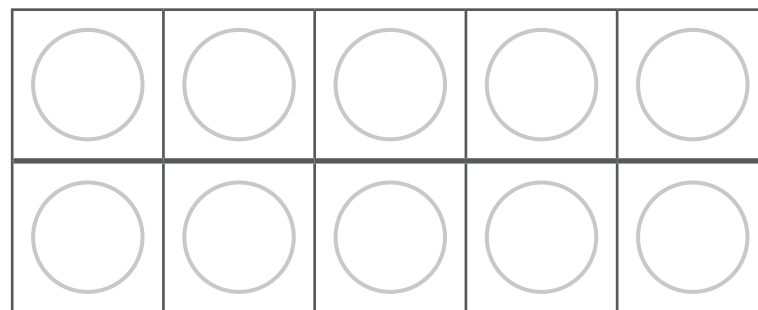

Colorea siete fichas en el tablero con el plumón. Completa los sombreros trazando la línea punteada, ¿qué número ves?  
Traza el número 7 para que sigas practicando.

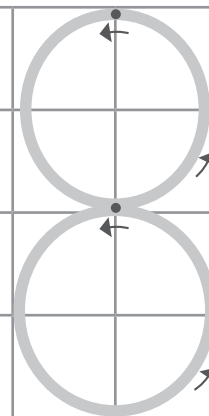
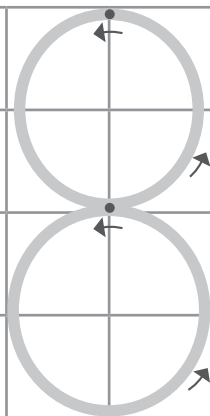
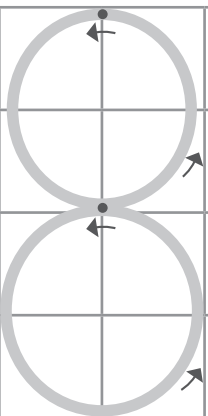
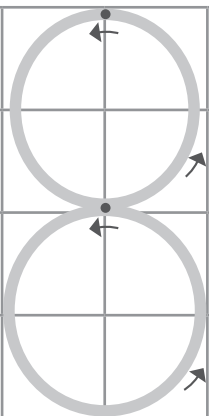
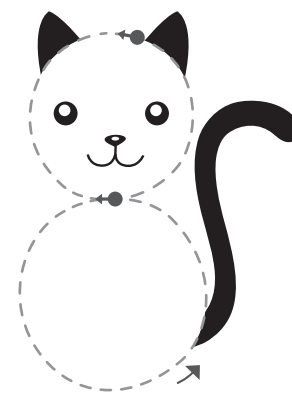
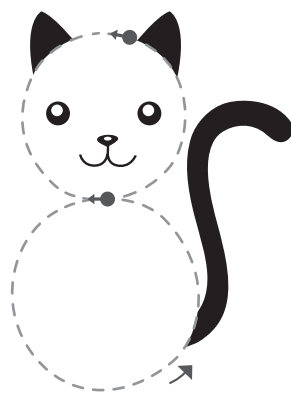
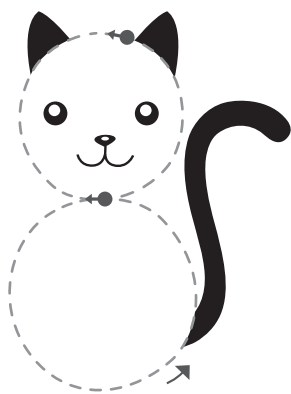
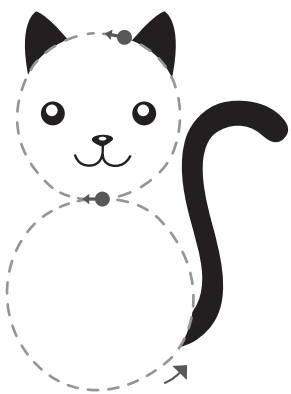
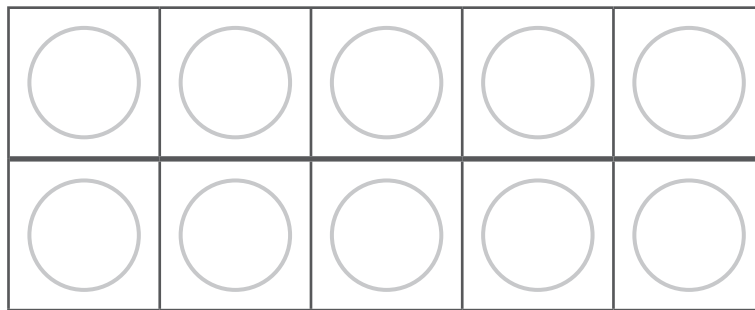
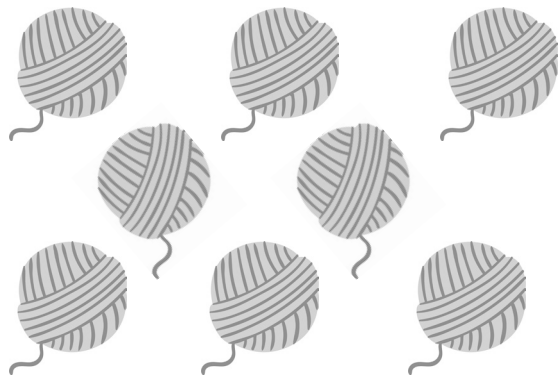

Colorea ocho fichas en el tablero con el plumón. Completa los gatos trazando la línea punteada, ¿qué número ves?  
 Traza el número 8 para que sigas practicando.

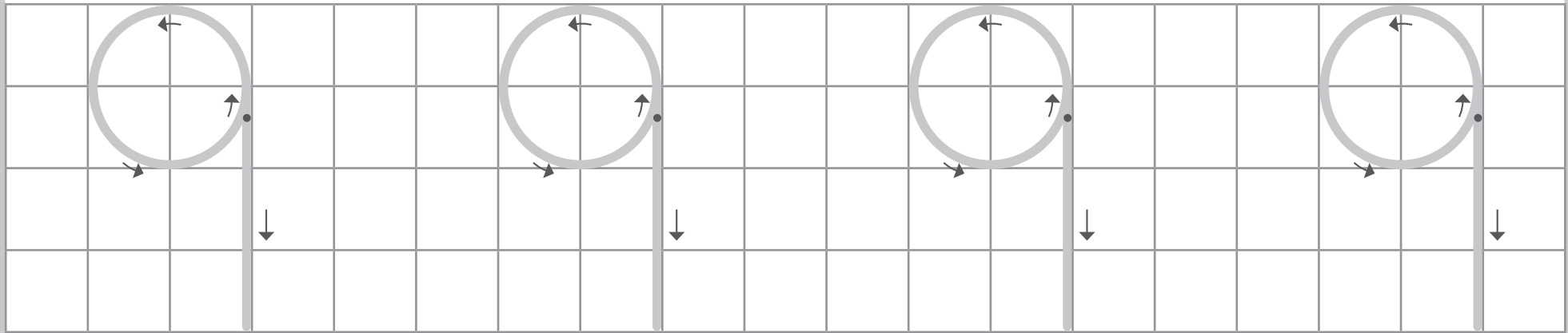
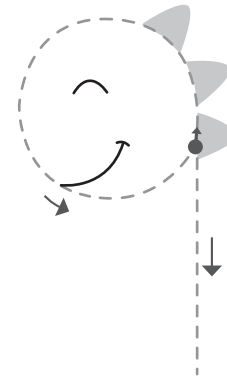
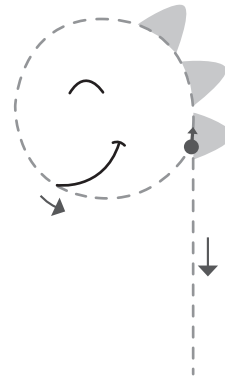
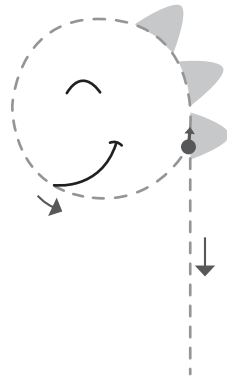
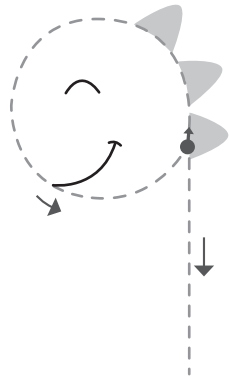
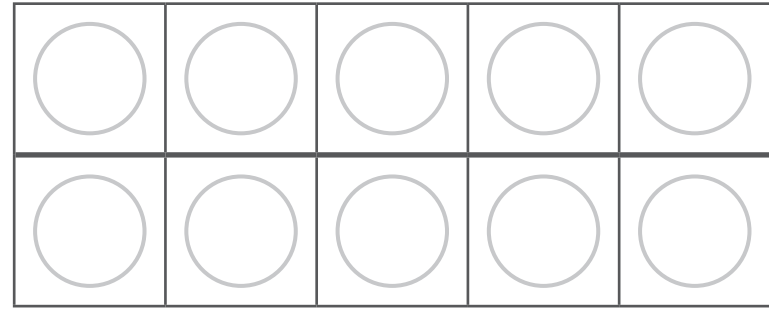
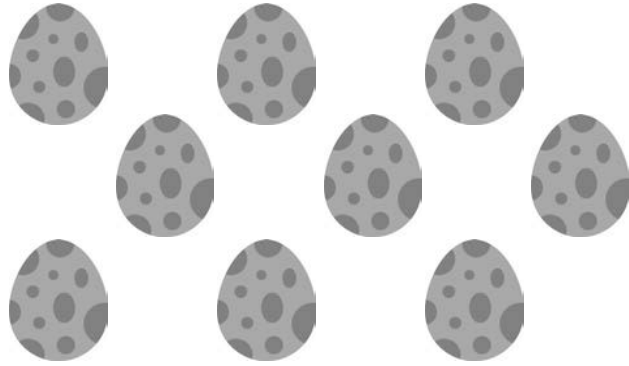

Colorea nueve fichas en el tablero con el plumón. Completa los dinosaurios trazando la línea punteada, ¿qué número ves?  
 Traza el número 9 para que sigas practicando.